

MEHR AUS HOLZ.

**E EGGER**

Інструкції зі встановлення  
ламінованого покриття для  
підлоги Egger із системою  
встановлення *CLIC it!*



CLIC it!



## 1. Обов'язковий огляд перед установленням

Ламіноване покриття для підлоги EGGER виготовляють за чітким виробничим планом на сучасному обладнанні. Суворі перевірки якості проводяться регулярно: як під час, так і наприкінці виробничого процесу. Однак іноді окремі плити може бути пошкоджено, наприклад, під час транспортування, попри перевірки якості.

Відповідно, конструкційні плити слід оглянути щодо можливих дефектів, перш ніж монтувати й установлювати їх. Пошкоджені конструкційні плити, а також плити, що відхиляються від норми, не слід установлювати — їх треба повертати постачальнику для заміни.

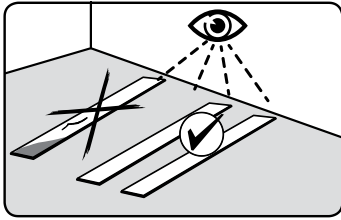

## 2. Основа підлоги

### 2.1

#### Загальне правило:

- основа підлоги, підготовлена для встановлення, має бути сухою, чистою, рівною, не містити відокремлювальних речовин і тріщин. Міцність на розтягнення та стиснення має відповідати стандартам DIN 18365 і DIN 18202.
- Щодо рівності, слід дотримуватися підвищеної вимоги  $\leq 2$  мм/м.
- Перш ніж установлювати покриття, підрядник повинен провести ретельну перевірку й переконатися, що основа підлоги відповідає вимогам для встановлення, і повідомити про будь-які занепокоєння в письмовій формі, якщо основа підлоги не підходить для встановлення, тобто якщо є дефекти та / або ризик пошкодження верхнього шару покриття через його конструкцію.

Оцінюючи придатність ламінованого покриття для підлоги EGGER до встановлення, слід звернути увагу, зокрема, на викладені нижче пункти. Якщо перевірку не буде виконано, усі гарантійні зобов'язання та претензії втрачають силу.

#### Перевірка рівня вологості основи підлоги

Слід перевірити вологість основи підлоги, щоб визначити, чи вона достатньо суха.

Придатність до встановлення визначається вимірюванням вмісту води в CM %. Під час проведення перевірок за допомогою CM-пристрою (метод CM) не можна перевищувати такі граничні значення:

	Цементна стяжка	Кальцієво-сульфатна стяжка
без підігрівання підлоги	$\leq 2,0$ CM %	$\leq 0,5$ CM %
з підігріванням підлоги (стяжка з підігріванням)	$\leq 1,8$ CM %	$\leq 0,3$ CM %

Ці значення стосуються стяжок без добавок. У разі використання добавок і стяжки швидкого висихання слід застосовувати вимірювання й обмеження, визначені відповідним виробником.

У деяких країнах / регіонах придатність до встановлення визначається шляхом вимірювання відповідної відносної вологості, як описано нижче.

- Вимірювання KRL: Граничне значення  $\leq 75$  % rH для стяжки без підігрівання  $\leq 65$  % rH для стяжки з підігріванням
- BS 5325: Граничне значення  $\leq 75$  % rH (вимірювання поверхні, Велика Британія)
- NT Build 439: Граничне значення  $\leq 85$  % rH (Скандинавія)
- ASTM F2170: Граничне значення  $\leq 80$  % rH (зразок SITU, Північна Америка)

### Перевірка рівності основи підлоги

Перевірка рівності спирається на загальні стандарти й проводиться шляхом розміщення вимірювальної лінійки / правила на високих точках поверхні та визначення рівня найглибшого місця відносно опорних поверхонь (інтервалів вимірювання точок). Припускається вертикальне відхилення максимум на 2 мм з інтервалом точок вимірювання 100 см. Більші відхилення слід вирівняти за допомогою відповідних засобів (наприклад, самовирівнювальних сумішей).

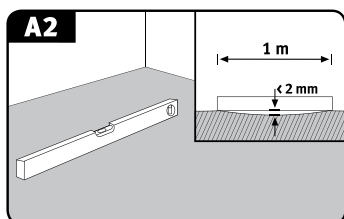

### Перевірка міцності / опорної здатності основи підлоги

Основа підлоги має бути герметичним, самоопорним шаром.

### Перевірка чистоти основи підлоги

Основа підлоги завжди має бути чистою — очищеною за допомогою пилососа.

### Перевірка атмосферних умов

До, під час і після встановлення слід дотримуватися таких умов:

- температура повітря — не нижче ніж 18 °С;
- температура поверхні підлоги — щонайменше 15 °С;
- відносна вологість повітря — 40-70 %.

## 2.2

### Відповідні основи підлоги

Усі основи підлоги вважаються придатними для плаваючого встановлення ламінованого покриття для підлоги EGGER, якщо вони відповідають вищезазначеним вимогам. Зокрема, до них належать:

- усі види стяжок, включно зі стяжками, з водяним нагрівом
- конструкції ОСП та ДСП
- ДВП
- наявні покриття для підлоги, як-от ПВХ, лінолеум, плити з натурального каменю та керамічна плитка.

### Стяжки з підігріванням підлоги гарячою водою (стяжки з підігріванням)

Готуючи конструкцію підлоги з підігріванням, усі учасники процесу (будівельник, архітектор, спеціаліст із планування опалення, інженер з опалення, монтажник, виробник покриття для підлоги) повинні скоординовано працювати разом. Усе покриття для підлоги з підігріванням поверхні потребує відповідного планування та узгодження системи опалення й стяжки, щоб забезпечити максимальну довговічність функціональності без заповдіяння шкоди. Разом зі звичайними перевітками основи підлоги слід перевіряти функцію опалення / охолодження під підлогою (функціональне опалення / охолодження). Слід щосезону засвідчувати те, що конструкція стяжки належним чином нагрівається й охолоджується, і фіксувати це в протоколі нагрівання та охолодження.

### Під час нагрівання шару розподілу навантаження й тепла розрізняють функціональне опалення та нагрівання підлоги.

- Функціональне опалення — це доказ від монтажника опалення, що було побудовано відповідну конструкцію. Цей показник використовується для перевірки функціональності конструкцій покриття для підлоги з підігріванням.
- Нагрівання підлоги — це видалення залишкової вологи у стяжці, доки не буде досягнуто відповідності вимогам з установлення.

## Основа підлоги / підкладкові матеріали

### Увага!

- Функціональне нагрівання не гарантує, що стяжка досягла рівня залишкової вологи, що відповідає вимогам з устанавлення. Відповідно, як правило, підлогу потрібно нагріти.
- Ламіноване покриття для підлоги EGGER зазвичай встановлюється в «плаваючий» спосіб. За плаваючого встановлення на стяжку з підігріванням слід звернути увагу на значення теплопровідності ламінату й ізоляційної підкладки. Сумарне значення теплопровідності для всіх компонентів повинно складати  $\leq 0,15 \text{ м}^2 \text{ К/Вт}$ . У разі використання ізоляційних підкладок від іншого виробника скасовується будь-яка гарантія щодо дотримання ефективної максимально дозволеної теплопровідності загальної конструкції для плаваючого встановлення на нагрітих стяжках.
- Температура поверхні конструкції підлоги з підігріванням не повинна перевищувати 28 °С, і слід уникати занадто швидкого нагрівання.
- Установлення на системах поверхневого нагрівання з функцією нічного акумулювання не дозволяється.

### Основи підлоги з обмеженим рівнем придатності

Електричні системи поверхневого / пливкового опалення та еластичне старе покриття для підлоги (ПВХ, вініловий і звичайний лінолеум) вважається основою підлоги з обмеженим рівнем придатності.

Ламіноване покриття для підлоги EGGER можна вкласти тільки на електричні системи поверхневого / пливкового опалення, які:

- обладнано датчиками температури та терморегуляторами
- були розроблені відносно недавно (після 2005 року) та мають технічне схвалення від виробника опалення для ламінованого покриття підлоги
- не є нагрівачами нічного акумулювання.

Установлення ламінованого покриття для підлоги EGGER на наявне покриття для підлоги з ПВХ, вінілового чи звичайного лінолеуму дозволяється лише за умови повного й міцного з'єднання, якщо немає відшарувань і / або тріщин та за відсутності нагрівання поверхні.

### Непридатна основа підлоги

Ламіноване покриття для підлоги EGGER не можна встановлювати на текстильне підлогове покриття. Текстильне покриття й килими не придатні як основа підлоги з міркувань міцності та гігієни — їх потрібно зняти. Якщо перевірку не буде виконано, усі гарантійні зобов'язання та претензії втрачають силу.

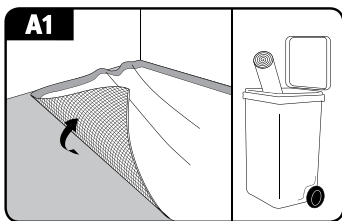

### Мінеральні стяжки

Для плаваючого встановлення ламінованого покриття для підлоги на мінеральну основу (стяжки, нагріті стяжки, плитку тощо) слід встановлювати вологозахисну плівку зі значенням  $SD \geq 75 \text{ м}$  як пароізоляцію по всій поверхні та у формі жолоба. У разі професійного встановлення вологозахисна плівка повинна перекриватися на 5 - 20 см у місцях приєднання залежно від конструкції. Щоб поліпшити ізоляцію від ударного шуму, згори рекомендується встановлювати спеціальну ізоляційну підкладку. За використання підкладки EGGER Silenzio Duo або аналогічної ізоляційної підкладки 2-в-1 з убудованим захистом від вологи окрема вологозахисна плівка не потрібна.

### Структура підлоги:

1. Мінеральна основа підлоги
2. Підкладкові матеріали (вологозахисна плівка (пароізоляція) та ізоляція від ударного шуму)  
Варіант А: Підкладка EGGER Silenzio Duo  
Варіант Б: Покриття EGGER Aqua+ Aluflex і підкладка EGGER Silenzio Easy
3. Ламіноване покриття для підлоги EGGER

**Основа підлоги / підкладкові матеріали / вологі та мокрі зони, місця та / або умови****Увага!**

У разі використання ламінату PRO від EGGER із підкладкою Silenzio, ламінованою із заднього боку, подальша ізоляція від ударного шуму не допускається.

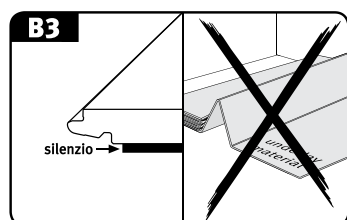
**Настили підлоги з дерева (ОСП, ДСП, ДВП, конструкційні плити з натуральної деревини)**

Будь-які розхитані конструкційні плити або інші типи плит повинні бути належно прикручені. Ламіновані конструкційні плити слід установлювати під прямим кутом до поздовжнього напрямку дерев'яних конструкційних плит.

Щоб поліпшити ізоляцію від ударного шуму, під ламіноване покриття підлоги потрібно встановити підкладку для ізоляції системи. Ламіноване покриття для підлоги EGGER з основою для підкладання Silenzio, ламінованою із заднього боку, укладається безпосередньо на конструкційні плити на основі деревини або на дерев'яні конструкційні плити.

Структура підлоги:

1. основа підлоги на основі деревини
2. Підкладка для шумоізоляції, наприклад EGGER Silenzio Easy
3. Ламіноване покриття для підлоги EGGER

**Матеріали підкладки**

- На мінеральних стяжках повинна бути встановлена вологозахисна плівка зі значенням  $SD \geq 75$  м по всій площі у формі жолоба. Виняток — використання EGGER Silenzio Duo або подібної ізоляційної підкладки 2-в-1 з інтегрованим захистом від вологи. У цьому разі окрема вологозахисна плівка не потрібна.
- Не кладіть вологозахисну плівку на дерев'яну основу підлоги.
- Під ламінованим покриттям EGGER слід використовувати спеціальну основу для підкладання EGGER Silenzio. Альтернативні основи для підкладання доступні на [www.egger.com](http://www.egger.com).
- Винятком є використання ламінованого покриття EGGER з основою для підкладання Silenzio, ламінованого зі зворотного боку. У цьому разі не слід використовувати жодну іншу основу для захисту від ударного шуму.

**Мокрі / вологі зони, місця та / або умови**

Ламіноване покриття для підлоги EGGER не придатне для встановлення в мокрих і вологих приміщеннях, місцях і / або умовах, як-от ванних кімнатах, душових, саунах або на відкритому повітрі. Якщо перевірку не буде виконано, усі гарантійні зобов'язання та претензії втрачають силу.

Єдиний виняток — ламіноване покриття для підлоги Aqua+. Ламіноване покриття для підлоги EGGER Aqua+ також можна встановити у звичайних ванних кімнатах без зливу в підлозі, з ванною або піддоном для душу, де бризки води потрапляють на поверхню підлоги лише тимчасово й на короткий час. Це стосується домашніх ванних кімнат, ванн у готелях, які використовуються лише вранці та ввечері, а також кухонь, коридорів, передпокоїв і кімнат у будинках для людей похилого віку.

Перед установленням

### 3. Перед установленням

#### Акліматизація плит

Перед установленням запаковане ламіноване покриття потрібно зберігати в тому приміщенні, де його встановлюватимуть, або в приміщенні з аналогічними кліматичними умовами. Акліматизація відбувається за таких умов:

- матеріал упаковано
- на період не менше ніж 48 годин
- укладається горизонтально на відстані не менше ніж 50 см від усіх стін
- температура в приміщенні не нижча ніж 18 °С
- температура поверхні підлоги не нижча ніж 15 °С
- відносна вологість повітря — 40-70 %.

#### Інструменти та захисні засоби

- електричний лобзик, циркулярна або рубальна пила, ламінат і ніж для різання
- за потреби дріль і пилка по металу для кріплення / різання профілів підлоги та плінтусів за розміром
- складана лінійка, кут і теслярський олівець
- накладка, молоток і, за потреби, лом
- роздільник.

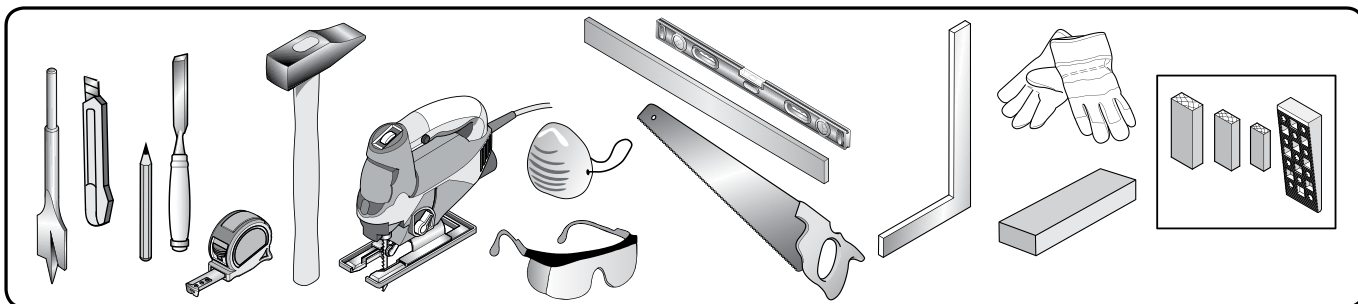

Використовуйте відповідні захисні засоби, як-от захисні окуляри, протипилову маску й рукавички.

#### Інструкція з установлення

Ламіноване покриття для підлоги має найкращий вигляд, коли конструкційні плити встановлюються паралельно падінню світла. Однак існують обов'язкові вимоги щодо напрямку встановлення лише для настилу підлоги з дерев'яних конструкційних плит або паркетного полотна / дерев'яної підлоги, укладеної англійською кладкою. У цих випадках покриття потрібно встановлювати під прямим кутом до поздовжнього напрямку конструкційних плит / паркетного полотна.

#### Убудовані кухні / убудовані шафи

Не встановлюйте ламіноване покриття для підлоги під кухонні меблі або стаціонарні та / або важкі вбудовані шафи (у такому разі покриття закріплено / буде закріплено з одного боку). Ламіноване покриття рекомендується встановлювати лише за плінтусом, щоб його можна було легко зняти в будь-який час.

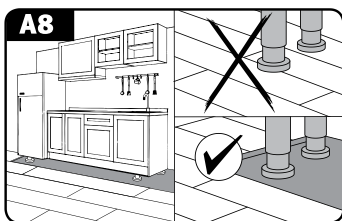

## Перед установленням

Якщо це неможливо, доступні такі альтернативи:

### А) Відокремлення.

1. Установіть ламіноване покриття на всю поверхню та зберіть кухонний блок / убудовану шафу.
2. Відокремте поверхню ламінованого покриття, розпилявши його між ніжками меблів і плінтусом.
3. Накрийте профілем підлоги або залиште відкритим (без видимих ділянок).

### Б) Круговий дріль.

1. Установіть ламіноване покриття підлоги на всю поверхню.
2. Визначте положення ніжок меблів, позначте їх на ламінованому покритті підлоги та розпиляйте, використовуючи круговий дріль ( $\varnothing$  ніжки меблів + 16 мм).
3. Зберіть кухонний блок / убудовану шафу.

## Планування першого й останнього рядів

Перед установленням приміщення слід зробити вимірювання, щоб визначити, чи слід зменшувати ширину першого ряду.

Це потрібно зробити обов'язково, якщо останній ряд математично буде вузьким за 5 см і / або перший та останній ряди матимуть однакову ширину.

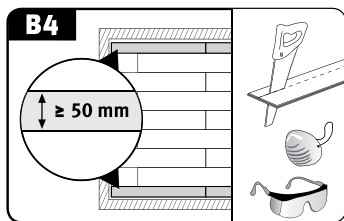

## Відстань до стіни та теплові проміжки

Ламіноване покриття для підлоги EGGER — як і все покриття підлоги з дерева — може зміщуватися внаслідок зміни клімату в приміщенні. Через цей рух слід установити крайки / стінові з'єднання для всіх нерухомих конструкцій, як-от стін, дверних рам, заглиблень для труб, колон і сходів. Крім того, рухомі з'єднання завжди повинні встановлюватися на поверхні таких ділянок і за таких розмірів:

- пороги дверей
- проходи
- кутові ділянки
- довжина та / або ширина кімнати понад 10 м.

Достатня відстань до стіни та проміжки завширшки принаймні 8-10 мм не перешкоджають зміщенню встановленої поверхні підлоги.

Орієнтовна формула має такий вигляд: тепловий проміжок 1,5 мм (окружний) на метр поверхні підлоги (наприклад: довжина кімнати 10 м = 15 мм відстані до кожної з двох стін).

Відстань до стіни та теплові проміжки покривають плінтусом і / або профілями підлоги.

**Примітка.** Для більшості типів профілю потрібно встановити основу (підпрофіль), щоб зняти профіль покриття до встановлення ламінованого покриття.

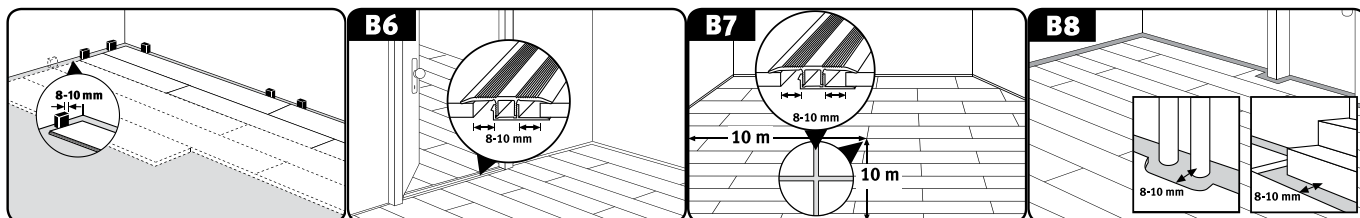



## 4. Установлення

### 4.1. Основна інформація

- Установлення слід здійснювати за денного освітлення.
- Перевірте конструкційні плити на наявність несправностей до та під час установлення. Не можна встановлювати конструкційні плити з видимими пошкодженнями або дефектами.

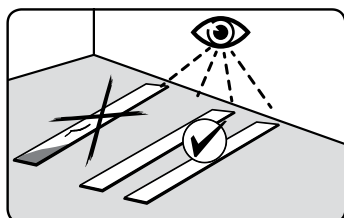

- Ламіноване покриття для підлоги EGGER встановлюється в «плаваючий» спосіб, тобто без кріплення (без приклеювання / прикручування тощо) конструкційних плит до настилу підлоги. За плаваючого встановлення окремі конструкційні плити встановлюються за допомогою системи CLIC it! для приєднання та розміщення окремих плит.
- **Примітка:** Єдиним винятком є колекція ламінованого покриття підлоги Aqua+. Ці покриття також можна склеювати по всій поверхні (докладніше в розділі «Ламіноване покриття для підлоги Aqua+»).

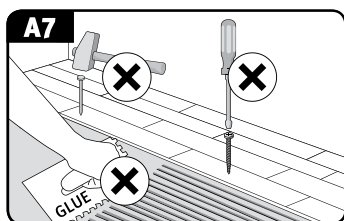

- Переконайтеся, що ви розумієте різницю між пазом і шипом на плиті.

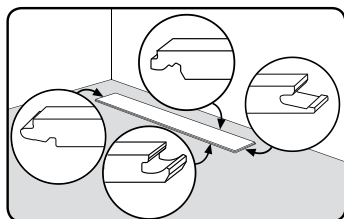

- Почніть установлювати покриття в лівому куті кімнати, щоб обидва боки шипа першої панелі було обернено до стіни, а обидва боки з пазами повернено до фахівця зі встановлення.
- Короткі кінці (шарнірні з'єднання) повинні бути розміщені в шаховому порядку з кроком щонайменше 20 см або  $\geq 50$  см для формату Long.
- Для виробів, що постачаються з фабрично виготовленим скосом і / або спеціальним дизайном (наприклад, декором плитки), переконайтеся, що короткий кінець (шарнірне з'єднання) є рівним відповідно до конфігурації скосу та / або візерунка.
- Залишки можна використовувати як початкову або кінцеву плиту кожного ряду, якщо вони мають довжину не менше ніж 20 см ( $\geq 50$  см для формату Long), і, таким чином, мінімальне зміщення коротких кінців (шарнірних з'єднань) підтримуватиметься від ряду до ряду.
- Щоб підготувати останній ряд плит до встановлення, візьміть плиту й поставте її точно над рядом перед останнім. За допомогою залишкової плити (ширина плити) можна перенести стінові конструкції на плиту на попередньо вибраній відстані.



Установлення

- Відрізаючи плити за розміром за допомогою циркулярної, врізної або поперечної пилки, покладіть конструкційні плити декоративним боком угору. Обрізаючи за розміром за допомогою лобзика, перемістіть його по задній частині плити.

**4.2. Способи встановлення**

Ламіноване покриття для підлоги EGGER із системою CLIC it! можна встановити трьома різними способами.

- Спосіб А: під кутом із переднього довгого боку плити одна до одної
- Спосіб Б: під кутом уздовж довгого боку й постукуючи по короткому кінцю плити (шарнірне з'єднання) одна до одної
- Спосіб С: рядами, нахилиючи передні й довгі боки

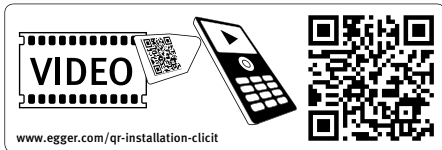

**4.2.1. Спосіб установлення А**

- Помістіть першу плиту в лівий кут кімнати так, щоб обидва боки шипа було повернуто до стіни (рис. С1а).
- З'єднайте дошки першого ряду, нахиливши передній шип плити, що має бути встановлена згори за діагоналлю, у передній паз уже встановленої плити та покладіть її легким натисканням на передній край (рис. С1а). Остання плита в першому ряду розмічається й обрізається на потрібну довжину й установлюється, як зазначено вище.
- Переконайтесь, що плити першого ряду точно вирівняно за довгою стороною. Рекомендовано помістити частину покриття як підпору / роздільник між стіною та першим рядом, відповідно, біля торцевих швів. Після встановлення перших 2-3 рядів видаліть плити, що слугують підпорами, і вирівняйте ділянку покриття, встановленого до цієї точки, зі стіною, тримаючи відстань від стіни та вставивши роздільники (Рис. С1а – С8а).
- Нахиліть першу плиту другого та кожного наступного ряду за діагоналлю зверху шипом у паз попередньо встановленого ряду та вклядіть його з легким натиском на довгий бік (рис. С3а).
- Установіть усі наступні плити ряду так:
  - нахиліть передній шип під кутом зверху в передній паз раніше встановленої плити та покладіть плиту (легким натисканням на лицевий бік) якомога ближче до довгого краю встановленого ряду (рис. С4а).
  - Трохи підніміть плиту, яку потрібно покласти на довгий бік (рис. С5а).
  - Тепер вставте шип на довгому боці за діагоналлю згори в паз попереднього ряду (натисніть) і опустіть дошку, закривши довге бічне з'єднання (рис. С6а).

**Примітка:** Зверніть увагу, що коли ви піднімаєте та нахилиєте плиту на довгому боці, сусідня плита ліворуч також автоматично піднімається через уже заблокований передній торець.
- Переконайтесь, що всі з'єднання повністю закрито, тобто їх не видно. Якщо є ізольовані, менші з'єднання, їх можна закрити легким контрольованим постукуванням обвідним блоком.

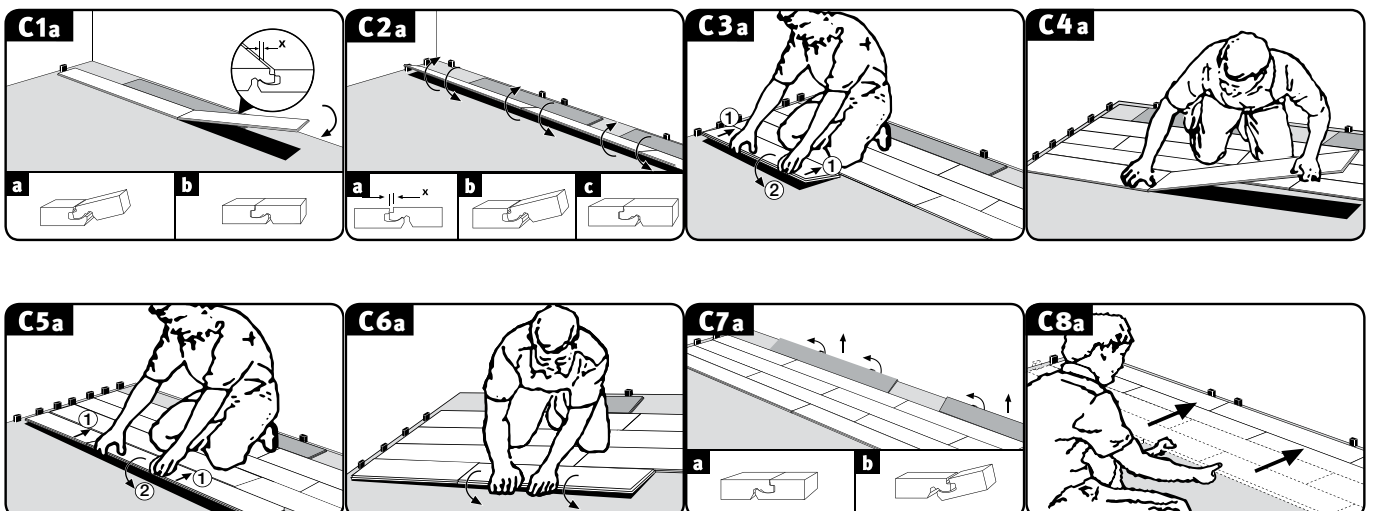

## Установлення

Установіть усі плити, що залишилися, як описано вище, обрізавши довжину першої та / або останньої плити будь-якого ряду до потрібного розміру.

### 4.2.2. Спосіб установлення Б

- Плити в перших двох рядах можна встановлювати одночасно, тобто вони постійно чергуватимуться з дотриманням мінімального зміщення шарнірних з'єднань.



- Плита 1 = розкладіть у лівому куті кімнати так, щоб обидва боки шипа було обернено до стіни.
- Плита 2 = нахиліть довгий бік цієї вкороченої плити.
  - Для цього помістіть поздовжній шип під невеликим кутом згори в поздовжній паз плити 1 і нижньої плити 2.
- Плита 3 = нахиліть із довгого боку та натисніть короткий бік (не потрібно ударяти!).
  - Спочатку розмістіть поздовжній шип під невеликим кутом згори в поздовжній паз плити 1 (рис. С2b).
  - У цьому кутовому положенні натисніть плиту 3 якомога ближче до переднього краю плити 2 так, щоб передній шип плити 3 лежав на прорізаному пазу плити 2 (рис. С3b).
  - Потім зафіксуйте поздовжнє з'єднання, опустивши плиту 3. Швидко переконайтеся, що висота переднього шипа не надто велика над шарнірним з'єднанням плити 2 (рис. С3b).
  - Якщо висота правильна, зафіксуйте шарнірне з'єднання, легко постукуючи в горизонтальному напрямку молотком і обвідним блоком (рис. С3b).

#### Примітка:

- Для регулювання рівня висоти рекомендується розмістити конструкційну плиту на довгому боці в ділянці переднього з'єднання.
- Надмірні удари можуть призвести до пошкодження шарнірного з'єднання — це може з'ясуватися лише пізніше, у процесі використання.
- Плита 4 = протилежний поздовжній нахил і постукування з короткого боку, як описано вище.
  - Помістіть поздовжній паз під невеликим кутом під поздовжнім шипом плити 3 (рис. С4b).
  - У цьому кутовому положенні натисніть плиту 4 якомога ближче до переднього краю плити 1 так, щоб передній шип плити 4 лежав на прорізаному пазу плити 1 (рис. С4b).
  - Потім зафіксуйте поздовжнє з'єднання, опустивши плиту 4. Швидко переконайтеся, що висота переднього шипа не надто велика над переднім з'єднанням плити 1 (рис. С4b).
  - Якщо висота правильна, зафіксуйте шарнірне з'єднання, легко постукуючи горизонтально молотком і обвідним блоком (рис. С5b).
- Плита 5 = поздовжній нахил і постукування по передньому торцю (див. плиту 3)
- Плита 6 = поздовжній нахил і постукування по передньому торцю (див. плиту 4)
- Плита 7 = поздовжній нахил і постукування по передньому торцю (див. плиту 3)
- Плита 8 = поздовжній нахил і постукування по передньому торцю (див. плиту 4)
- Установіть усі плити другого ряду, що залишилися, як описано вище, обрізавши довжину першої та / або останньої плити будь-якого ряду до потрібного розміру.
- Згодом розташуйте перші два ряди, дотримуючись відстані від стіни до довгого торця та помістіть роздільники.
- Нахиліть першу плиту третього та кожного наступного ряду за діагоналлю зверху шипом у паз попередньо встановленого ряду та вкладіть його з легким натиском на довгий бік.
- Установіть усі наступні плити ряду так:
  - спочатку вставте поздовжній шип за діагоналлю згори в поздовжній паз попереднього ряду.
  - У цьому кутовому положенні натисніть на плиту якомога ближче до переднього краю лівої плити, щоб передній шип плити, яка встановлюється, лежав у прорізаному пазу плити ліворуч.
  - Потім зафіксуйте поздовжнє з'єднання, опустивши плиту. Швидко переконайтеся, що передній шип розташовано не зависоко над переднім з'єднанням плити.
  - Якщо висота правильна, зафіксуйте шарнірне з'єднання, легко постукуючи горизонтально молотком і обвідним блоком.

## Установлення

→ Установіть усі плити, що залишилися, як описано вище, обрізавши довжину першої та / або останньої плити будь-якого ряду до потрібного розміру.

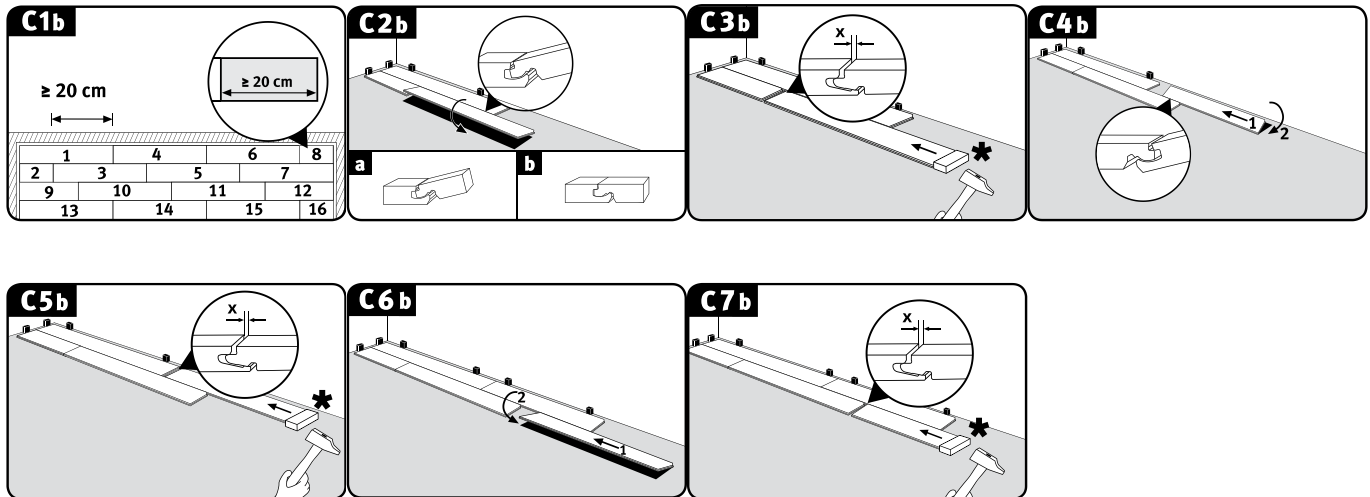

### 4.3.2. Спосіб установлення В

- Помістіть першу плиту в лівий кут кімнати так, щоб обидва боки шипа було повернуто до стіни (рис. С1с).
- З'єднайте дошки першого ряду, нахиливши передній шип плити, що має бути встановлена згори за діагоналлю, у передній паз уже встановленої плити та вкладіть її легким натискуванням на передній край (рис. С1с). Остання плита в першому ряду розмічається й обрізається на потрібну довжину й установлюється, як зазначено вище.
- Переконайтесь, що плити першого ряду точно вирівняно за довгим боком. Рекомендовано помістити конструкційну плиту як підпору / роздільник між стіною та першим рядом, відповідно, біля торцевих швів (рис. С1с – С6с). Після встановлення перших 2-3 рядів приберіть плити, що слугують підпорами, і вирівняйте ділянку покриття, установленого до цієї точки, зі стіною, тримаючи відстань від довгого боку стіни та вставивши роздільники. (Рис. С7с і С8с).
- Установіть першу плиту другого та кожного наступного ряду з довгим бічним шипом над довгим бічним верхнім пазом попередньо встановленого ряду, не закриваючи систему замикання (рис. С3с).
- Усі наступні плити ряду спочатку з'єднуються на передньому кінці (рис. С4с).
  - Нахиліть передній шип під кутом зверху в передній паз раніше встановленої плити та покладіть плиту (легким натискуванням на лицевий бік) якомога ближче до довгого краю встановленого ряду так, щоб шип лежав на довгому верхньому пази попереднього ряду.
- Потім, коли всі плити ряду з'єднано з переднього боку, закрийте систему фіксації з довгого боку (рис. С5с і С6с).
  - Трохи підніміть стартову плиту з довгого боку.
  - Тепер натисніть довгий бічний шип у цьому кутовому положенні та з невеликим натискуванням у паз попереднього ряду (натисніть).
  - Продовжуйте це зліва направо, поки весь ряд не з'єднається з раніше встановленим рядом і не стане рівним.
- **Примітка.** Зверніть увагу, що панелі не зміщуються вздовж коротких боків.
- Переконайтесь, що всі з'єднання повністю закрито, тобто їх не видно. Якщо є ізолявані, менші з'єднання, їх можна закрити легким контрольованим постукуванням обвідним блоком.
- Установіть усі плити, що залишилися, як описано вище, обрізавши довжину першої та / або останньої плити будь-якого ряду до потрібного розміру.

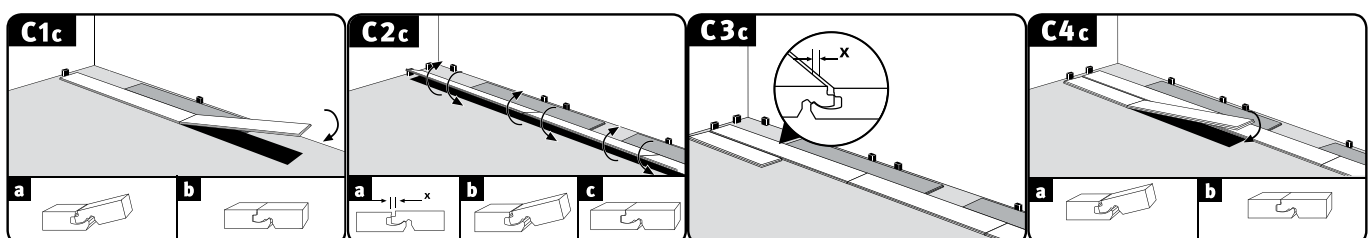

## Установлення

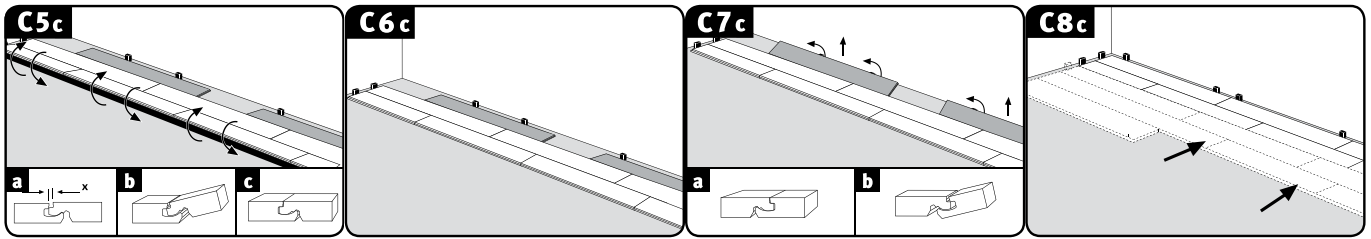

## 4.3. Додаткові інструкції з установлення

## Комерційні системи 31, 32 та 33 класів

Очікується, що комерційні системи можуть витримувати вологість вище середнього рівня. З цієї причини в цих ділянках потрібне додаткове ущільнення клеєм PVAC (D3) (за винятком продуктів Aqua+). Нанесіть ущільнювальний клей на передній бік і довгий бічний шип так, щоб у разі з'єднання плит він виходив угору за всю довжину з'єднання. Переконайтесь, що плити під ущільнювальним клеєм установлено без проміжків. Надлишки ущільнювального клею можна легко видалити з поверхні відразу або після короткого періоду висихання.



## Труби

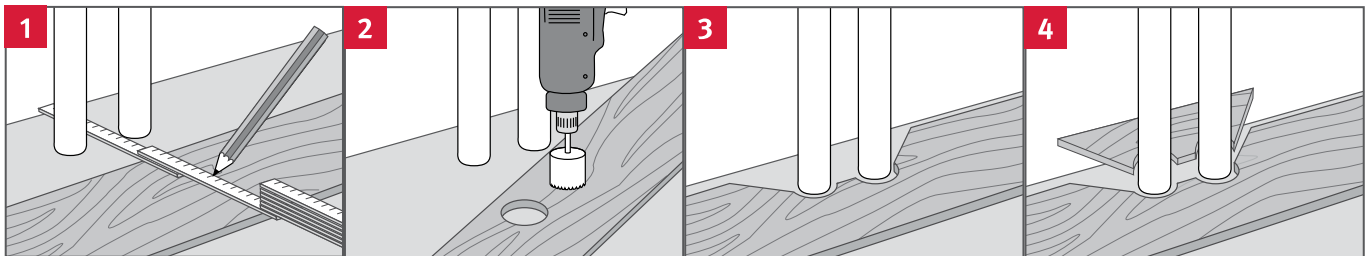

- Виміряйте розташування труб і позначте його на панелі (з урахуванням крайового з'єднання).
- Просвердліть отвір як мінімум на 16 мм більший, ніж діаметр труби.
- Пиляйте отвори під кутом 45°.
- Установіть та приклейте відпиляну частину.

## Установлення

### Закладні планки дверей

- Якщо є дерев'яні закладні планки дверей, рекомендується вкоротити їх на висоту встановлення (підлога плюс матеріали підкладки) за погодженням із замовником.
- Потім установіть ламіноване покриття для підлоги під дверну закладну планку, використовуючи відповідну відстань до стіни. Якщо під час установлення ви дійшли до такої закладної планки, відповідну плиту можна нахилити в поздовжньому напрямку й опустити перед закладною планкою. Потім плиту забивають під дверну закладну планку в шарнірне з'єднання молотком і обвідним блоком, поклавши її плоско на підлогу та зафіксувавши.

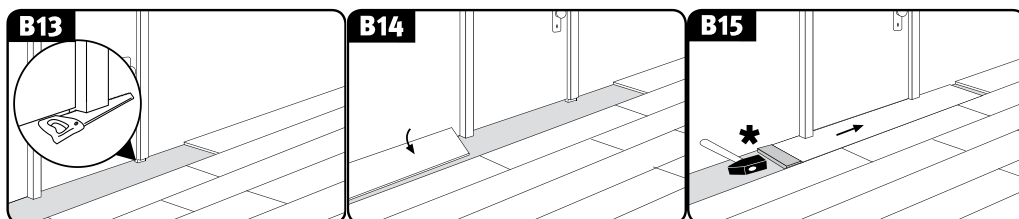

- Якщо дверну закладну планку вкоротити не можна, у навколишній тепловий проміжок (у ділянці дверної закладної планки) слід вставити стандартний профіль наповнювача PE та втерти силікон (або покрити ним).

### Підлогові профілі та плінтуси

Завершивши професійне встановлення ламінованого покриття для підлоги встановлюють потрібні підлогові профілі та плінтуси. Інструкція зі збирання додається.

### Видалення / демонтаж плит

Щоб видалити встановлені плити, не руйнуючи їх, спочатку потрібно розблокувати весь ряд, нахиливши його, а потім від'єднати панелі з коротких боків у нахиленому положенні. Дійте з великою обережністю, щоб не пошкодити шип і паз.

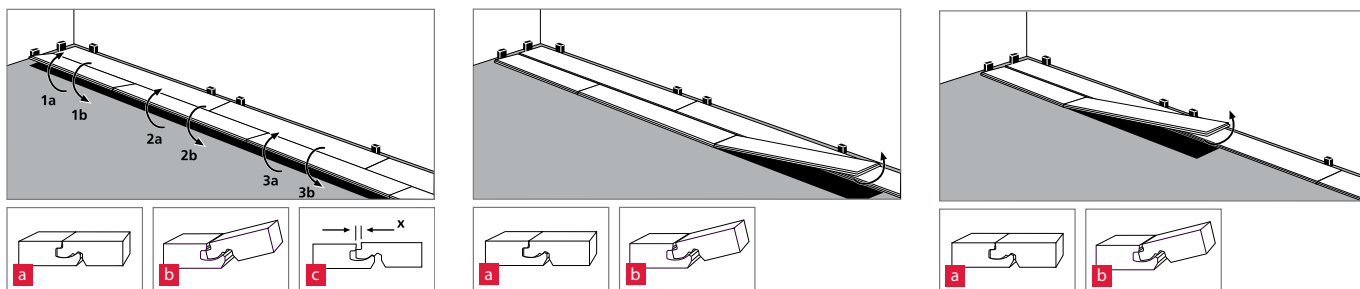

## 5. Ламіноване покриття для підлоги Aqua+



Ламіноване покриття для підлоги EGGER Aqua+\* можна також:

- Установити у звичайних ванних кімнатах без зливу в підлозі, з ванною або піддоном для душу, де бризки води потрапляють на поверхню підлоги лише тимчасово й на короткий час. Це стосується домашніх ванних кімнат, ванн у готелях, які використовуються лише вранці та ввечері, а також кухонь, коридорів, передпоків і кімнат у будинках для людей похилого віку.
- Установити за допомогою повного склеювання поверхні.

\*Не застосовується у вологих приміщеннях, місцях і/ або умовах (наприклад, саунах, парових ванних, душових кабінах або камерах, громадських пральнях і басейнах), зонах із постійним і підвищеним впливом вологості або рідини, ванних кімнатах зі зливом у підлозі, а також будь-де надворі.

### 5.1. Плаваюче встановлення у ванній кімнаті

Ламіноване покриття для підлоги Aqua+ підходить для плаваючого встановлення у ванних кімнатах на всіх перелічених нижче основах, якщо вони відповідають вимогам для встановлення, описаних у розділі 2.1.:

- усі види стяжок, включно зі стяжками, нагрітими гарячою водою;
- керамічна плитка.

Крім того, основу підлоги слід належно герметизувати (див. стандарт DIN 18534 «Гідроізоляція для приміщень та класи впливу води»), щоб постійно запобігати пошкодженню конструкції вологою.

Конструкція підлоги для ванної кімнати:

1. основа підлоги (як описано вище)
2. будівельне ущільнення (композитна гідроізоляція, для приміщень)
3. основи для підкладання:
  - Варіант А. EGGER Silenzio Duo та EGGER Aqua+ Alutape (герметизація ділянок з'єднання стін)
  - Варіант Б. EGGER Aqua+ Aluflex, EGGER Silenzio Easy та EGGER Aqua+ Alutape (герметизація ділянок з'єднання стін)
4. Ламіноване покриття для підлоги EGGER Aqua+

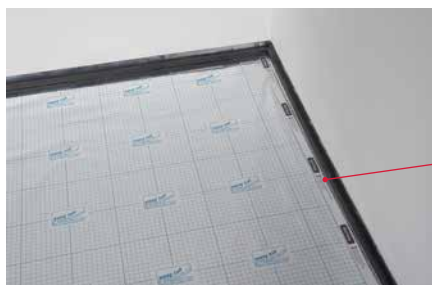

Aqua+ Alutape

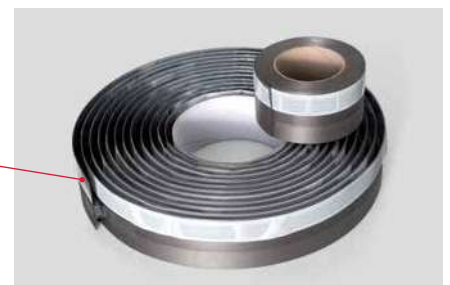

Плінтус

Плінтус



Aqua+ Alutape Silenzio Easy  
Aqua+ Aluflex



Aqua+ Alutape Silenzio Duo

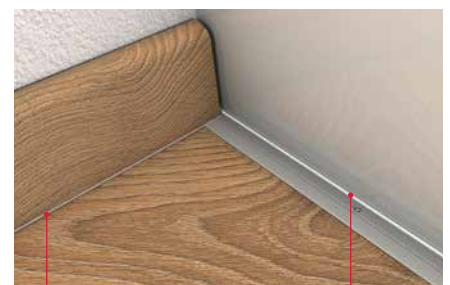

Силіконове з'єднання Силіконове з'єднання

## Ламіноване покриття для підлоги Aqua+

Плаваюче встановлення ламінованого покриття Aqua+ у ванних кімнатах проводиться в один зі способів, описаних у розділі 4.2., водночас окремі конструкційні плити фіксуються за допомогою з'єднання CLIC it!.

### Примітка.

- Обов'язково потрібно забезпечити встановлення по всій поверхні плівки для захисту від вологи та використовувати EGGER Aqua+ Alutare для ущільнення ділянок з'єднання стін у формі жолоба.

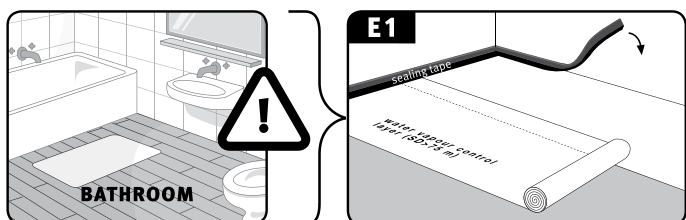

- Прокладна стрічка, інтегрована в EGGER Aqua+ Alutare, забезпечує збереження потрібної відстані до стіни. Після завершення встановлення прокладну стрічку слід зняти.

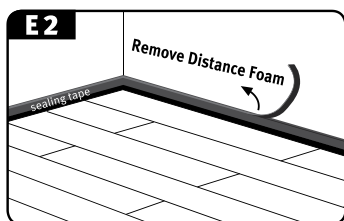

- Можна використовувати лише перехідні, регульовальні та торцеві профілі з алюмінію. З'єднання між профілем і стіною слід герметизувати еластичним ущільнювачем для забезпечення водонепроникності.

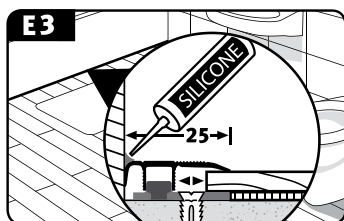

## 5.2. З'єднання по всій поверхні

Установлення шляхом з'єднання по всій поверхні пропонує, крім іншого, такі переваги:

- стійка та компактна поверхня підлоги зі зниженою рухливістю та оптимізованою висотою встановлення
- установлення на великих поверхнях, урахуваючи, що тільки функціональні конструкційні з'єднання повинні бути розширені до верхнього шару (ламіноване покриття EGGER Aqua+) через профіль руху
- значне поліпшення звуку під час ходьби (навколишній звук)
- оптимізована продуктивність обігрівання підлоги завдяки зниженій теплопровідності.

Ламіноване покриття Aqua+ підходить для встановлення за допомогою з'єднання по всій поверхні на всіх перелічених нижче основах підлоги, якщо вони відповідають вимогам щодо придатності для встановлення, описаних у розділі 2.1.

### 1) Стандартне застосування (в умовах сухих приміщень)

- усі види стяжок, включно зі стяжками, нагрітими гарячою водою
- конструкції ОСП та ДСП
- ДВП
- керамічна плитка (потрібне системне базове покриття / заповнення плитки)



**Ламіноване покриття для підлоги Aqua+**

Конструкція підлоги для стандартного застосування:

- 1) основа підлоги (як описано вище)
- 2) системне базове покриття / заповнення
- 3) клей (затверджені клеї вказано на сторінці [www.egger.com](http://www.egger.com))
- 4) ламіноване покриття EGGER Aqua+

**2) Застосування у ванних кімнатах (в умовах вологих приміщень)**

- усі види стяжок, включно зі стяжками, нагрітими гарячою водою
- керамічна плитка (потрібне системне базове покриття / заповнення плитки)

Конструкція підлоги для ванної кімнати:

- 1) основа підлоги (як описано вище)
- 2) системне базове покриття / заповнення та композитна гідроізоляція
- 3) клей (затверджені клеї вказано на сторінці [www.egger.com](http://www.egger.com))
- 4) ламіноване покриття EGGER Aqua+

Ламіноване покриття Aqua+ можна склеювати по всій поверхні як у приватних житлових приміщеннях, так і в комерційному секторі. Для з'єднання по всій поверхні покриття встановлюється в такий спосіб, як описано в розділі 4.2.2 «Спосіб Б», тобто окремі конструкційні плити фіксуються з довгого боку, поміщаються в клейовий шар і забиваються з короткого кінця (шарнірне з'єднання) так, щоб усю поверхню реверсу плити було закрито.

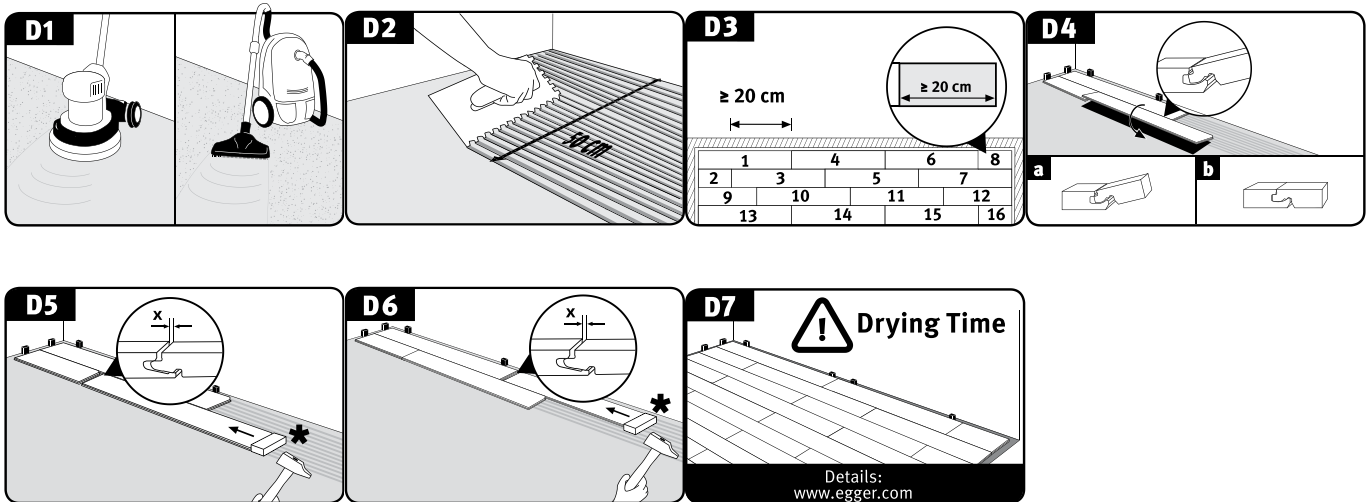

Загальне правило:

- з'єднання по всій поверхні повинно здійснюватися фахівцем (професійним монтажником підлоги).
- Слід уникати неправильного розміщення в клейовому шарі; якщо основа підлоги недостатньо рівна для встановлення, потрібно обов'язково нанести системне базове покриття або заповнення. Для викладеної плиткою підлоги потрібно підібрати базове покриття й наповнювач відповідно до системи.
- Стяжки слід шліфувати й очищати за допомогою промислового пилососа.
- У ванних кімнатах потрібно правильно ущільнити настил підлоги, перш ніж установлювати ламіноване покриття Aqua+, щоб уникнути пошкодження конструкції вологою.
- Використовуйте клей, затверджений виробником клею. Потрібно дотримуватися всіх технічних характеристик, що надаються виробником клею, як-от використовувати зубчасту лопатку для шпаклівки, дотримуватися часу встановлення та застигання. Якщо перевірку не буде виконано, усі гарантійні зобов'язання та претензії втрачають силу. Затверджені клеї вказано на сторінці [www.egger.com](http://www.egger.com).
- Залежно від підлоги зубчатий шпатель потрібно замінювати новим кожні 30 - 50 м<sup>2</sup>.
- EGGER Holzwerkstoffe Wismar GmbH & Co. KG не несе відповідальності за правильне використання й обробку клейової системи.

### Ламіноване покриття для підлоги Аква+

- У разі встановлення ламінованого покриття Аква+ по всій поверхні профілі руху потрібно вбудувати лише в пороги / проходи дверей, якщо в конструкції є функціональне з'єднання. Обидві ділянки мають накладатися в просторі, оскільки функціональні конструкційні з'єднання повинні бути розширені до верхнього шару покриття.
- Максимальний розмір площі для з'єднання по всій поверхні визначається за функціональними конструкційними з'єднаннями. У зв'язку з цим застосовується таке визнане в галузі правило: усі функціональні конструкційні з'єднання, розташовані в основі підлоги, у жодному разі не підходять для посадки з натягом і повинні бути розширені до верхнього шару покриття.

#### Увага!

Перш ніж установлену поверхню ламінованого покриття Аква+ буде затверджено для використання, слід витримати час висихання та затвердіння відповідного клею.

**Щоб ознайомитись з асортиментом та цінами перехольде за посиланням:**

[https://oldimarket.com.ua/category/laminat\\_zvychnyy/brend=segger/order=priority\\_\\_asc/](https://oldimarket.com.ua/category/laminat_zvychnyy/brend=segger/order=priority__asc/)

## 6. Чищення ламінованого покриття для підлоги EGGER і догляд за ним

Більшості забруднень можна уникнути, якщо мати відповідні килимки для дверей або зони входу в передпокої. Для решти підлоги рекомендується використовувати щіткове кріплення на пирососі. Залежно від частоти використання та кількості бруду підлогу потрібно регулярно мити або протирати вологою ганчіркою. Також слідкуйте за тим, щоб чистити скоси в поздовжньому напрямку. Для оптимального очищення рекомендуємо використовувати Clean-it, спеціальний очищувач для підлоги із системи EGGER.

- У вестибюлях повинна бути передбачена зона проходу відповідного розміру або килимок для дверей.
- У разі комерційного застосування, коли область покриття безпосередньо прилягає до відкритої ділянки, у конструкції покриття повинна бути передбачена втоплена зона проходу відповідного розміру.
- Щоб перемістити меблі, їх слід піднімати, а не тягнути, поклавши ковдру чи рушник під ніжки.
- Прикріпіть фетрові накладки на ніжки меблів, як-от стільців і столів. Регулярно їх чистьте, перевіряйте стані мінняйте за потреби.
- Для офісних стільців та інших меблів із роликками слід використовувати м'які колеса (тип W). Якщо відповідних коліс немає, потрібно використовувати килимок для захисту підлоги.
- Офісне крісло та колеса для меблів слід регулярно чистити, перевіряти їх справність і замінювати за потреби.
- Використовуйте насадку для твердої підлоги (щітку) під час чищення пирососом. Слід вимкнути / зняти обертальні стрічкові бруски.
- Чистьте ламіноване покриття тільки вологою ганчіркою. Не мийте підлогу мокрою шваброю / ганчіркою та не лейте рідину прямо на підлогу.
- Негайно прибирайте розливу рідину чи стійку вологу. Волога / рідина не має залишатися на підлозі довше, ніж потрібно.
- Слідкуйте, щоб бризки води або волога не висихали на ламінованому покритті для підлоги, натомість витріть і висушіть їх якомога швидше.
- Чищення ламінованого покриття пароочисниками заборонено, за винятком спеціально призначеного ламінованого покриття Aqua+.
- Стрічкові бруски слід від'єднати або зняти.
- Не використовуйте шліфувальні, очисні та полірувальні машини, очисні щітки, очищувачі високого тиску чи подібні продукти.
- Не використовуйте засоби для чищення, які можуть залишити сліди. Ми рекомендуємо Clean-it, наш спеціальний очищувач для підлоги із системи EGGER.
- Не використовуйте на ламінованому покритті абразиви, сталевий скребок і мийні засоби.
- На ламіноване покриття не потрібно наносити віск або лак. Використання воску або лаку позбавить права на всі гарантійні зобов'язання та претензії.
- На ламіноване покриття не потрібно наносити герметик. Використання герметика позбавить права на всі гарантійні зобов'язання та претензії.

\*Лише ламіноване покриття Aqua+ можна чистити за допомогою доступних на ринку пароочисників. Під час використання пароочисник потрібно постійно рухати. Пароочисник слід наповнювати та експлуатувати тільки з чистою водою. Не додавайте засоби для чищення чи інші добавки.

Недотримання наведених тут інструкцій з очищення та технічного обслуговування анулює всі гарантійні зобов'язання та право на претензії.

Незалежно від того, наскільки зносостійке ваше покриття для підлоги, частину покриття може буде пошкоджено. Якщо пошкодження незначні, використовуйте для ремонту спеціальну реставраційну пасту Decor Mix & Fill від EGGER або твердий віск. Сильніше пошкоджені панелі може легко замінити професійний монтажник. Окремі інструкції доступні за запитом.